

PHILIPPS + STURM
GERÜSTBAUBEDARF

2026

www.philippsundsturm.de

1986
—
2026

40 Jahre
Philipps + Sturm

**ALLES
FÜR'S
GERÜST**

Nur für Industrie, Handel, Handwerk und Gewerbe

INHALT

Befestigungstechnik	3-5
Werkzeug	6-8
Netze und Planen	9-12
Arbeitsschutz und Sicherheit	13-15
Hebe- und Anschlagmittel	16-17
Planen Sondermaße	18-20
Bestellscheine	21-26
Geschäfts- und Lieferbedingungen	27

Sehr geehrte Damen und Herren,

wir feiern dieses Jahr unser 40-jähriges Bestehen!

Im Jahr 1986 als Uhle + Sturm GbR gestartet firmieren wir nun seit 2018 als Philipps + Sturm GmbH & Co. KG.

Wir sind auch weiterhin bestrebt einen hohen Qualitätsanspruch an uns und unsere Produkte zu stellen und Ihnen als Kunden ein Höchstmaß an Zufriedenheit zu garantieren.

Wir freuen uns auch weiterhin auf eine gute und vertrauensvolle Zusammenarbeit!

Mit freundlichen Grüßen



Andreas Philipps
Geschäftsführender Gesellschafter

Philipps + Sturm GmbH & Co. KG
 Am Käppele 18
 74676 Niedernhall-Waldzimmern
 Telefon: 07940/982 995-0
 Telefax: 07940/982 995-1
www.philippsundsturm.de
info@philippsundsturm.de



Telefon-Bestellung
07940/982 995-0



Fax-Bestellung
07940/982 995-1



Bestellen Sie auch
in unserem Online-shop.
www.philippsundsturm.de



Lieferung frei Haus
ab Nettowert 750,-

US-NYLONDÜBEL

Universaldübel aus 100% Nylon. Fordern Sie Auszugswerte und Muster an!

Art.-Nr.	Ø	Länge	verp. à	Umkarton	Preis/100 Stk.
4000	14	70	2500	2500	6,20

Ab 5000 St. Preise auf Anfrage

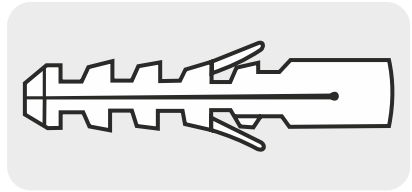

FISCHER-NYLONDÜBEL S

Universaldübel aus 100% Nylon. Fordern Sie Auszugswerte und Muster an!

Art.-Nr.	Ø	Länge	verp. à	Umkarton	Preis/100 Stk.
4003	14	70	750	750	19,80

Ab 5000 St. Preise auf Anfrage

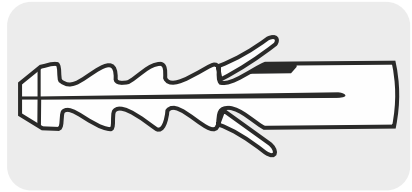

US-GERÜSTBAUDÜBEL

hochwertiger Nylosedel mit Kappe (verarbeiteter Rand).
Fordern Sie Auszugswerte und Muster an!

Art.-Nr.	Ø	Länge	verp. à	Umkarton	Preis/100 Stk.
4095	14	70	20	1000	9,30
4096	14	100	50	500	17,50
4097	14	135	50	500	21,70
4098	14	185	25	250	29,80

Ab 5000 St. Preise auf Anfrage

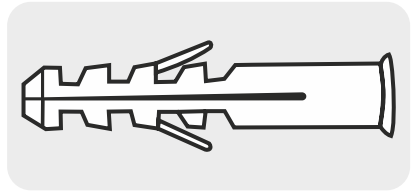

US-GERÜSTBAUDÜBEL (Sonderanfertigung)

hochwertiger Nylosedel mit Kappe (verarbeiteter Rand). Fordern Sie Auszugswerte und Muster an!

Art.-Nr.	Ø	Länge	verp. à	Umkarton	Preis/100 Stk.
4060	14	250	50	600	39,00

Ab 1200 St. Preise auf Anfrage

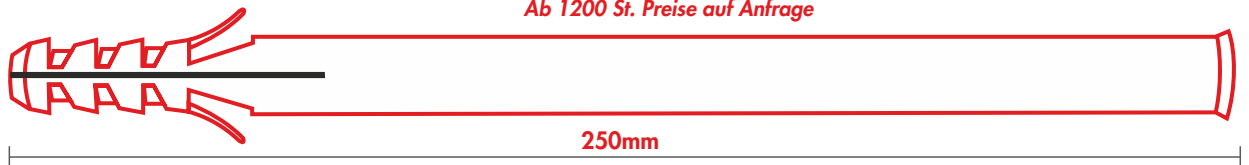

ABDECKKAPPE (Ringlamelle)

zum Verschließen der Dübelöffnung, besonders guter Halt durch Lamellenaufbau
passend für Dübel mit Ø 14mm, Kappen-Ø: 28mm

Art.-Nr.	Farbe	Länge	verp. à	Umkarton	Preis/100 Stk.
4100	weiß	40		1000	4,20
4101	ziegelrot	40		1000	4,20
4110	weiß	80		1000	7,30

Ab 4000 St. Preise auf Anfrage

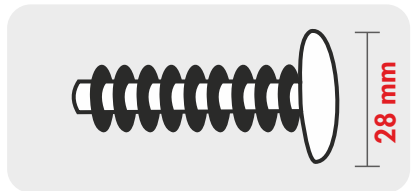

ABDECKKAPPE (Kreuzlamelle)

Kreuzlamellen-Abdeckkappe zum Verschließen der Dübelöffnung.
Passend für Dübel mit Ø 14mm.

Art.-Nr.	Farbe	Länge	verp. à	Umkarton	Preis/100 Stk.
4174	weiß	40	100	5000	4,20
4175	weiß	80	100	2500	7,30

Ab 5000 St. Preise auf Anfrage

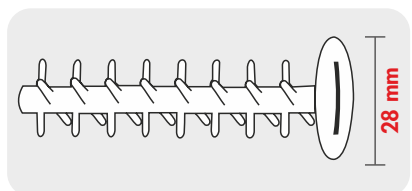

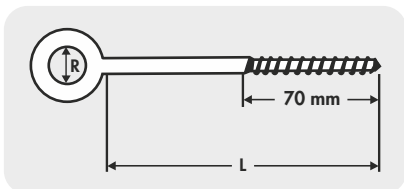

GERÜSTÖSEN MIT HOLZGEWINDE



Hergestellt in Deutschland

doppelseitig schutzgasgeschweißt, verzinkt, mit Einschraubtiefenmakierung

Art.-Nr.	∅ (d) mm	Schaftlänge (L) mm	Ringweite (R) mm	verp. à	Preis/Stück
4250	12	90	25	100	0,79
4251	12	120	25	100	0,86
4252	12	160	25	100	0,97
4253	12	190	25	100	1,07
4254	12	230	25	100	1,15
4255	12	270	25	50	1,34
4256	12	300	25	50	1,39
4257	12	350	25	50	1,49

Ab 1000 St. Preise auf Anfrage

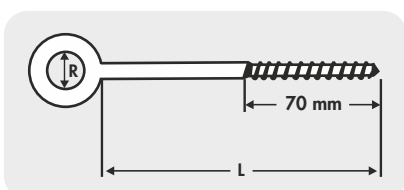

GERÜSTÖSEN MIT HOLZGEWINDE

Sonderabmessung

doppelseitig schutzgasgeschweißt, verzinkt, mit Einschraubtiefenmakierung

Art.-Nr.	∅ (d) mm	Schaftlänge (L) mm	Ringweite (R) mm	verp. à	Preis/Stück
4280	12	400	25	50	2,39
4281	12	450	25	50	2,67
4282	12	500	25	50	2,99
4283	12	550	25	50	4,03
4284	12	600	25	50	4,29

Ab 500 St. Preise auf Anfrage

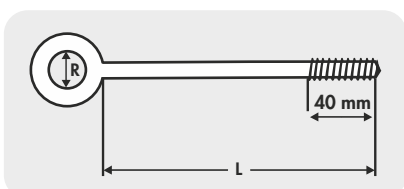

GERÜSTÖSEN MIT METRISCHEN GEWINDE



Hergestellt in Deutschland

doppelseitig schutzgasgeschweißt, verzinkt, passend für Messingspreizdübel M12 und Schlaganker M12

Art.-Nr.	∅ (d) mm	Schaftlänge (L) mm	Ringweite (R) mm	verp. à	Preis/Stück
4210	12	80	23	100	1,75
4211	12	100	23	100	1,82
4212	12	120	23	100	1,91
4213	12	160	23	100	2,15
4214	12	220	23	100	2,42

Ab 1000 St. Preise auf Anfrage

BUNDMUTTER

Stahl C 45, verzinkt, Festigkeit 8.0 nach DIN 267

Art.-Nr.	∅	SW	verp. à	Preis/Stück
4600	14	19	100	0,22
4601	14	22	100	0,24

Ab 1000 St. Preise auf Anfrage

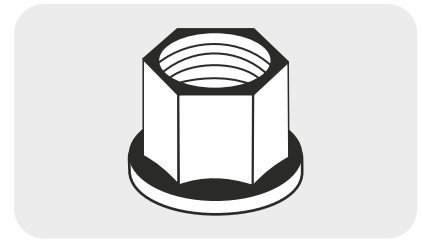

HAMMERKOPFSCHRAUBE

verzinkt, Festigkeit 5.6 nach DIN 267, gesenkgeschmiedet

Art.-Nr.	∅	Länge	verp. à	Preis/Stück
4700	14	70	100	0,36

Ab 1000 St. Preise auf Anfrage

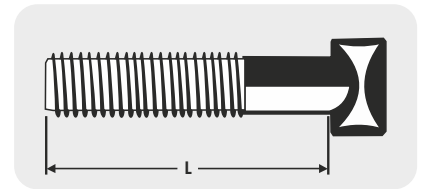

GERÜSTANKER

aus rost- und säurebeständigem Edelstahl 1.4301
mit aufgezogenen Dichtscheiben (Bohrer für BZ-Ausführung = ∅ 5,8 mm)

Typ BZ für Stahlunterkonstruktion

Art.-Nr.	Abmessung	verp. à	Bezeichnung	Preis/Stück
4800	6,3 x 25 mm	100	EGA Ex 16 BZ	0,99
4801	6,3 x 65 mm	100	EGA Ex 16 BZ	1,80
4802	6,3 x 115 mm	100	EGA Ex 16 BZ	2,30

Typ A für Holzunterkonstruktion

Art.-Nr.	Abmessung	verp. à	Bezeichnung	Preis/Stück
4803	6,3 x 25 mm	100	EGA Ex 16 A	0,99
4804	6,3 x 65 mm	100	EGA Ex 16 A	1,80
4805	6,3 x 115 mm	100	EGA Ex 16 A	2,30
4809	6,3 x 150 mm	100	EGA Ex 16 A	2,63

Ab 500 St. Preise auf Anfrage

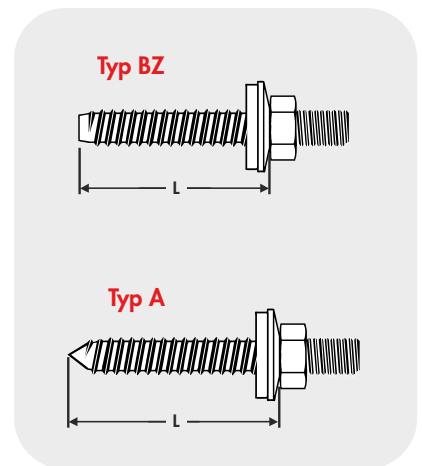

RINGMUTTER M6

Art.-Nr.	verp. à	Bezeichnung	Preis/Stück
4806	100	RM, Stahl verzinkt	1,39

Ab 500 St. Preise auf Anfrage

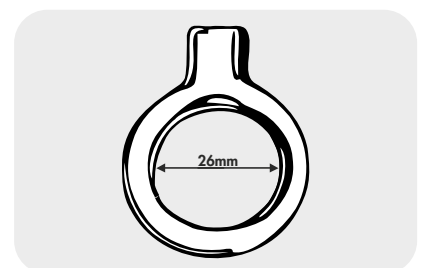



MCC-GERÜSTBAURATSCHEN 19/22

made in Japan, ca. 700 g

Art.-Nr.	SW	Länge	verp. à	Preis/Stück
6055	19/22	350 mm	1	44,90
6056	19	310 mm	1	39,90
6057	22	330 mm	1	39,90

Ab 10 St. Preise auf Anfrage

STANDARD-GERÜSTBAURATSCHEN 19/22

Art.-Nr.	SW	Länge	verp. à	Preis/Stück
6060	19/22	310 mm	1	19,50

Ab 10 St. Preise auf Anfrage

MANNESMANN-RATSCHENSCHLÜSSEL

mit verzinktem Stahlschlagkopf und Aluminiumgriff

Art.-Nr.	SW	verp. à	Preis/Stück
6034	19	1	89,50
6035	22	1	89,50
6036	19/22	1	99,80

Ratschenhalter siehe Seite 7.

Ab 10 St. Preise auf Anfrage

ERSATZTEILE FÜR MANNESMANN-RATSCHENSCHLÜSSEL

verzinktem Stahlschlagkopf, Ratschengriff Aluminium



Art.-Nr.	Bezeichnung	verp. à	Preis/Stück
1801	Ratschenkopf	1	40,72
1802	Ratschengriff	1	19,03
1803	Niete 5.0 mm	1	0,27
1804	Doppelsperrrad SW 19/22	1	47,32
1805	Sperrrad SW 19	1	33,56
1814	Sperrrad SW 22	1	33,56
1806	Sperrstück	1	18,86
1807	Sperrstift	1	2,29
1808	Druckfeder	1	0,27
1809	Deckel	1	4,54
1810	Niete 2.6 mm	1	0,27
1811	Seegerring	1	1,19
1812	Stift	1	0,27
1813	Umschalthebel	1	3,36

LATTHAMMER

DIN 7239, mit Nagelhalter, Stahlrohrstiel, Gummigriff und Kopsicherung



Art.-Nr.	Gewicht	verp. à	Preis/Stück
6040	600	1	14,90

Ab 10 St. Preise auf Anfrage

WASSERWAAGE



Hergestellt in Deutschland

Leichtmetall-Hohlprofil, unzerbrechliche, tonnenförmige Plexiglas-Libellen
Meßgenauigkeit: 0,057 % = 1,0 mm per 1m bei Normallage

Art.-Nr.	Ausführung	Länge	verp. à	Preis/Stück
6072	Rechteckprofil	400	1	25,90
6073	Torpedo	220	1	18,50
6074	Torpedo 81 SM, inkl. Tasche	250	1	39,50
6075	Torpedo 81 SREM inkl. Tasche (extra starker Magnet)	250	1	41,50

Ab 10 St. Preise auf Anfrage



TURBOHEAD X PRO SDS-PLUS MS5 HAMMERBOHRER



Hergestellt in Deutschland

TURBOHEAD X PRO Kopf mit 4-Schneiden Konzept und Zentrierspitze
MS5 Spirale mit verstärktem Kern
Direkt passend in alle Bohrhämmer mit SDS-Plus und HILTI TE-C Aufnahme

Art.-Nr.	Abmessungen	Arbeitslänge	verp. à	Preis/Stück
6230	14 x 160	100	1	12,69
6231	14 x 210	150	1	14,61
6232	14 x 260	200	1	16,24
6233	14 x 310	250	1	18,43
6234	14 x 450	400	1	26,82
6235	14 x 600	540	1	37,39

Ab 10 St. Preise auf Anfrage



RATSCHENHALTER

Art.-Nr.	Ausführung	Abnahmemenge ab	Preis/Stück
3068	Vollrindsleder	1	12,80
3065	schwarz	1	7,90

Ab 10 St. Preise auf Anfrage



HAMMERSCHLAUFE

Art.-Nr.	Abnahmemenge ab	verp. à	Preis/Stück
3060	1	1	6,50

Ab 10 St. Preise auf Anfrage



Preise in ohne MwSt. • Angebote nur für Industrie, Handel, Handwerk u. Gewerbe



LEDERKOPPEL

Art.-Nr.	Länge/mm	Breite/mm	verp. à	Preis/Stück
3039	900	45	1	11,90
3040	1000	45	1	11,90
3041	1100	45	1	11,90
3042	1200	45	1	11,90

Ab 10 St. Preise auf Anfrage



KOPPELSCHLOß

Art.-Nr.	verp. à	Preis/Stück
3051	„Gerüstbauer“	9,90

Ab 10 St. Preise auf Anfrage



ZINK-SPRAY

Mischung aus reinen Zinkpartikeln und Epoxidharzen, verleiht dem Grundmetall kathodischen Rostschutz beständig gegen Witterungseinflüsse, UV-Strahlen, alkalische Lösungen, mineralische Lösungen ect.

Art.-Nr.	Menge	Abnahmemenge ab	verp. à	Preis/Stück
6120	400 ml	1	1	9,90

Ab 15 St. Preise auf Anfrage



ROSTLÖSER MoS₂

löst Rostverbindungen, Teerflecken und andere Verschmutzungen

Art.-Nr.	Menge	Abnahmemenge ab	verp. à	Preis/Stück
6140	400 ml	1	1	8,50

Ab 15 St. Preise auf Anfrage



ZAHNSTANGENSPRAY

Hochleistungs-Zahnradspray mit Extrem-Pressure-Zusätzen, Haftzusätzen und Korrosionsinhibitoren

Art.-Nr.	Menge	Abnahmemenge ab	verp. à	Preis/Stück
2524	500 ml	1	1	12,90

Ab 15 St. Preise auf Anfrage

GERÜSTPLANE VB 200

hochreißfeste, glasklare, gitterverstärkte PE-Plane mit längsseits aufgeschweißten Ösenbändern

Technische Daten:

Reißfestigkeit: 515 N/5 cm
Temperaturbeständigkeit: -40°C bis +80°C
Ø - Planengewicht pro qm: 200g. Farbe: weiß
Ø - Gewebegewicht pro qm: ca. 170g

Art.-Nr.	Länge/m	Breite/m	Abnahmemenge	verp. à	Preis/qm	Preis/Stück
9250	20	2,70	2	2	0,87	46,98
9251	20	3,20	2	2	0,87	55,68
9255	10	2,70	4	4	0,87	23,49
9256	10	3,20	4	4	0,87	27,84
9257	20	2,20	1	3	0,87	38,28
9258	20	1,70	1	3	0,87	29,58
9259	20	1,10	1	4	0,87	19,14
9260	20	0,80	1	4	0,87	13,92
9261	20	4,10	1	1	0,87	71,34

Ab 1000 qm Preise auf Anfrage

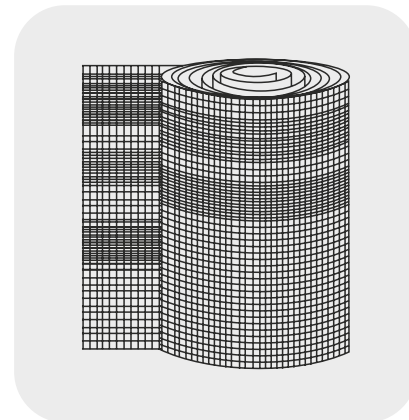

GERÜSTPLANE GP 180

transparente Bändchengewebe-Plane schützt gegen Regen, Schnee und Kälte. Befestigung: Metalllösen alle 50 cm rundum

Technische Daten:

Reißfestigkeit: 600 N/5 cm
Ausreißfestigkeit Aluminiumösen: 350 N
Temperaturbeständigkeit: -40°C bis +80°C
Ø - Planengewicht pro qm: 150g

Art.-Nr.	Länge/m	Breite/m	Abnahmemenge	verp. à	Preis/qm	Preis/Stück
9400	10	2,60	8	8	0,64	16,64
9401	20	2,60	4	4	0,64	33,28
9402	10	3,10	6	6	0,64	19,84
9403	20	3,10	3	3	0,64	39,68
9404	10	2,10	1	9	0,64	13,44
9405	10	1,10	1	12	0,64	7,04
9406	10	0,80	1	18	0,64	5,12
9407	10	1,60	1	24	0,64	10,24

Ab 1000 qm Preise auf Anfrage

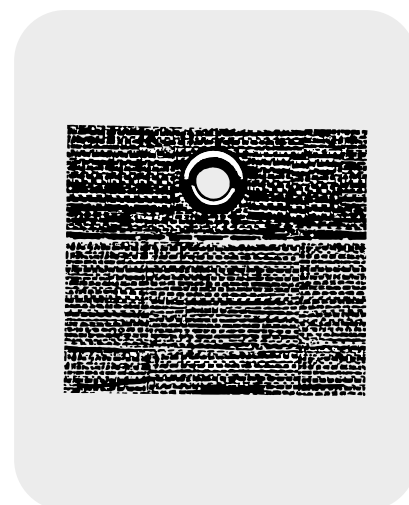

GERÜSTPLANE VB 170 S

Technische Daten:

Reißfestigkeit: 345 N/5cm | Temperaturbeständigkeit: -40°C bis +80°C
UV Stabilität: 100 kly. Schwerentflammbar nach EN 13501-1 Klasse B

Art.-Nr.	Länge/m	Breite/m	Abnahmemenge	verp. à	Preis/qm	Preis/Stück
9212	20	2,70	2	2	1,69	91,26
9213	20	3,20	2	2	1,69	108,16

Ab 1000 qm Preise auf Anfrage



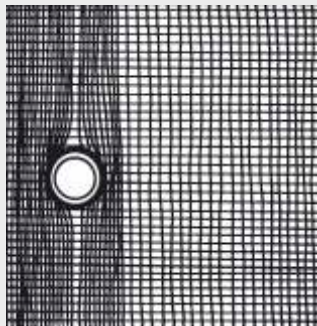

USTU I-GERÜSTSCHUTZNETZ

**mit Randverstärkung und Metallösen alle 50 cm längsseits;
hohe Licht- und Winddurchlässigkeit – sehr hohe Reißfestigkeit**

- Maschenweite: ca. 1,8 x 1,8 mm
- Farbe: weiß
- Relativer Winddruck: 30%
Aerodynamisch geprüft (Prüfbericht)
- Gewebegewicht: 60g/qm
- Aerodynamisch geprüft
- Reißfestigkeit: Kette 400 – 450 N/5 cm
- Schuß: 450 – 500 N/5 cm
- Reißdehnung: Kette 20 – 25%
- Schuß 20 – 25%
- Weiterreißfestigkeit: Kette 30,98%
- Schuß: 23,76%
- Ausreißfestigkeit: 176,82 N/16,04%

Art.-Nr.	Länge/m	Breite/m	Farbe	verp. à	Preis/qm	Preis/Stück
9010	10	2,57 (2,50)	weiß	4	0,65	16,71
9011	10	3,07 (3,00)	weiß	4	0,65	19,96
9018	20	2,57 (2,50)	weiß	2	0,65	33,41
9019	20	3,07 (3,00)	weiß	2	0,65	39,91

Ab 1000 qm Preise auf Anfrage

USTU III-GERÜSTSCHUTZNETZ

**hohe Reißfestigkeit – hohe Licht- und Winddurchlässigkeit –
mit Randverstärkung**

- Rohstoff Trägergewebe: HDPE
- Maschenweite: ca. 1,5 x 1,5 mm
- Farben: grün, blau und weiß
- Gewebegewicht: 50g/qm
- Knopflöcher: 5 cm
- Reißfestigkeit: 210 N/5 cm
- Reißdehnung: 45 N
- Ausreißfestigkeit Knopfloch: 180 N
- Temperaturbeständigkeit: -40/+80°C

Art.-Nr.	Länge/m	Breite/m	Farbe	verp. à	Preis/qm	Preis/Stück
9940	10	2,50 (2,57)	grün	8	0,34	8,50
9941	20	2,50 (2,57)	grün	4	0,34	17,00
9945	10	3,00 (3,07)	grün	8	0,34	10,20
9946	20	3,00 (3,07)	grün	4	0,34	20,40
9950	10	2,50 (2,57)	blau	8	0,34	8,50
9951	20	2,50 (2,57)	blau	4	0,34	17,00
9955	10	3,00 (3,07)	blau	8	0,34	10,20
9956	20	3,00 (3,07)	blau	4	0,34	20,40
9960	10	2,50 (2,57)	weiß	8	0,34	8,50
9961	20	2,50 (2,57)	weiß	4	0,34	17,00
9965	10	3,00 (3,07)	weiß	8	0,34	10,20
9966	20	3,00 (3,07)	weiß	4	0,34	20,40

Ab 2000 qm Preise auf Anfrage

USTU IV-GERÜSTSCHUTZNETZ

sehr dichtes und extrem reißfestes Gewebe mit – speziell für Strahlarbeiten

- Rohstoff Trägergewebe: HDPE/PP
- Gewicht: 125g/qm
- Temperaturbeständigkeit: -40/+80°C
- UV: 300kly
- Schattierwert: 48%
- Windreduktion 90%

Art.-Nr.	Länge/m	Breite/m	Farbe	verp. à	Preis/qm	Preis/Stück
9090	50	2,70	weiß	1	1,14	153,90
9091	50	3,20	weiß	1	1,14	182,40

Auch in schwer entflammbar (nach EN 13501-1 Klasse B auf Anfrage lieferbar!

Ab 1000 qm Preise auf Anfrage

GERÜSTSCHUTZNETZ-/PLANEN ZUBEHÖR

für die schnelle und sichere Montage von Gerüstplanen!

- A Einmalbinder/Spezial**
sturmsichere Befestigung, hohe Reißfestigkeit, verschlussicher
(Länge: 300 mm; Breite 4,8 mm; **Mindestabbindekraft: 36 kp**)
- C Einmalbinder/Standard**
(Länge: 300 mm; Breite: 4,8 mm; **Mindestabbindekraft: 23 kp**)
- E Einmalbinder/Jumbo**
(Länge: 360 mm; Breite: 7,5 mm; **Mindestabbindekraft: 55 kp**)

Art.-Nr.	Ausführung	Abnahmemenge	verp. à	Preis/100 Stk.
9100	A	100	100	5,00
		3000		4,50
		10000		3,80
		50000		auf Anfrage
9102	C	100	100	4,00
		3000		3,50
		10000		2,80
		50000		auf Anfrage
9104	E	100	100	8,00
		2500		6,90
		10000		6,30

Artikel 9102 und 9104 auf Anfrage auch in schwarz lieferbar!

Ab 50 000 St. Preise auf Anfrage

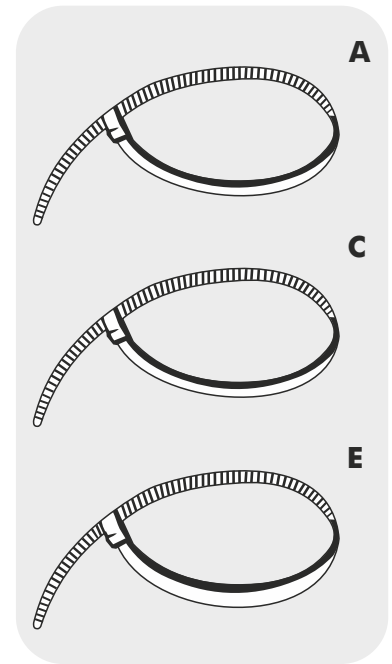

HUCK-SEITENSCHUTZNETZ

in Dachfangerüst nach DIN EN 1263-1 – **Zugelassen von der BAU BG**
 – **Material: 5 mm starkes Polypolylen hochfest**
 – **Maschenweite: 45 oder 60 mm auf Anfrage, Energieaufnahme bei Maschenweite: 100 mm ca. 4,4 kJ; 60 mm ca. 6,1 kJ; 45 mm ca. 9 kJ**

Ausführung A: ohne Gurtschnellverschluß

Art.-Nr.	Länge/m	Breite/m	Maschenweite/mm	Farbe	Preis/qm	Preis/Stück
5000	10	2	100	grün	2,45	49,00
5001	5	2	100	grün	2,45	24,50
5040	10	2	100	blau	2,45	49,00
5041	5	2	100	blau	2,45	24,50
5060	10	2	100	rot	2,45	49,00
5061	5	2	100	rot	2,45	24,50

Ausführung B: mit angenähten Gurtschnellverschlüssen (**mit Klemmschloss**)
 alle 75 cm rundum(z.B. Netzabmessung 10x2m = 34 GSV incl.)
 – **Maschenweite: 45 oder 60 mm auf Anfrage**

Art.-Nr.	Länge/m	Breite/m	Maschenweite/mm	Farbe	Preis/qm	Preis/Stück
5150	10	2	100	grün	3,20	64,00
5151	5	2	100	grün	3,20	32,00
5180	10	2	100	blau	3,20	64,00
5181	5	2	100	blau	3,20	32,00
5190	10	2	100	rot	3,20	64,00
5191	5	2	100	rot	3,20	32,00

Gurt-Schnellverschluss siehe Seite 12!

Ab 400 qm Preise auf Anfrage

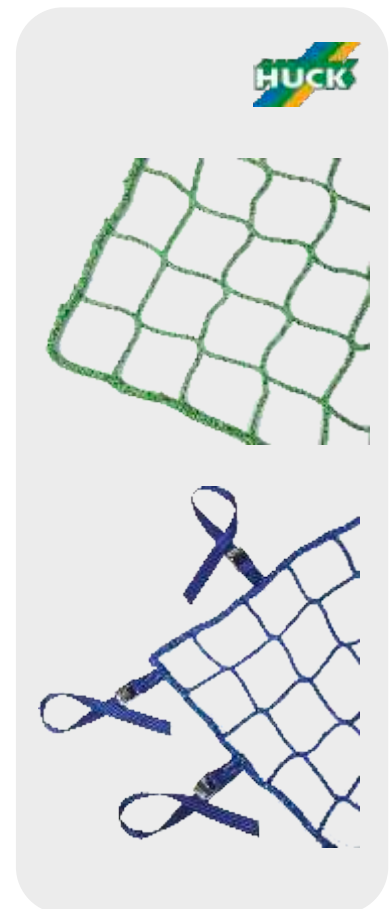



HUCK-AUFFANGNETZE (Zugelassen von der BAU-BG)

nach DIN 1263-1 und BAU-BG Sicherheitsregel Z/560 sowie ÖNorm Z/1380
– zum Auffangen evtl. abstürzender Personen bei Bau- und Montagearbeiten
– zum Schutz vor herabfallenden Gegenständen in Verbindung mit einem engmaschigen Auflegenetz

Maschenweite: 100 mm (auch in 45 & 60 mm Maschenweite lieferbar, Preis auf Anfrage)

Material: ca. 4,8 mm starkes PPM – knotenlos

Farbe: grün, weitere Farben auf Anfrage

Energieaufnahme: ca. 4,8 kJ (100 mm Maschenweite)

Art.-Nr.	Länge/m	Breite/m	Maschenweite/mm		Preis/Stück
9731	10	6	100		186,00
9732	10	10	100		310,00
9733	15	7,5	100		348,75
9734	20,5	12,5	100		794,38
9799	Sonderanfertigung				auf Anfrage

Ab 500 qm Preise auf Anfrage



AUFFANGNETZ MIT AUFLEGEPLANEN NACH MAß

Auffangnetz aus PP EN 1263-1 ca. 5 mm, mit umlaufendem Randseil 30 kN. Zusätzlich ausgestattet mit **luftdurchlässiger** Plane ODER

luftundurchlässiger Plane

(alternativ auch in 45 mm oder 60 mm Maschenweite verfügbar)

Art.-Nr.	Maschenweite/mm	Abmessung	Farbe	Preis/Stück
1903-100	100	nach Maß	auf Anfrage	auf Anfrage

AUFFANGNETZ MIT RANDSEIL SCHWERENTFLAMMBAR FR



Auffangnetz aus PP EN 1263-1 ca. 5 mm, MW ca. 100 mm mit umlaufendem Randseil 30 kN, **flammhemmend ausgerüstet entsprechend EN 13501-1**

Art.-Nr.	Maschenweite/mm	Abmessung	Farbe	Preis/Stück
1903F045	45	nach Maß	auf Anfrage	auf Anfrage
1903F060	60	nach Maß		
1903F100	100	nach Maß		

MONTAGE-ZUBEHÖR FÜR AUFFANGNETZE

Art.-Nr.	Bezeichnung	Preis/Stück
9850	Alu-Sicherheitskarabiner 12x116 Alu-Sicherheitskarabinerhaken (EN 362) zum Befestigen von Auffangnetzen; Bruchlast in Längsrichtung: 2200 kp	9,80
9865	Polypropylen-Seil, 10 mm (15 kN), Trosse: 220 m	44,90
9866	Polysteel-Traversenseil, 12 mm (30 kN), Trosse: 220 m	94,00
9866-FR	Polysteel-Traversenseil, 12 mm (30 kN), Trosse: 220 m flammhemmend ausgerüstet	133,50

GURT-SCHNELLVERSCHLUSS (mit Klemmschloß)

für die Schnellmontage von Seitenschutznetzen. **Farbe:** grün, blau oder rot

Art.-Nr.	Länge/cm	Breite/cm	Farbe	verp. à	Preis/Stück
9600	55	2,5	grün	50	0,96
9601	55	2,5	blau	50	0,96
9602	55	2,5	rot	50	0,96

Ab 500 St. Preise auf Anfrage

LED-WARNLEUCHE

Ausführung: mit Dämmerungsautomatik
Blink-/Dauerlicht umschaltbar, Richtstrahler mit hochfestem Kunststoffgehäuse,
kann mit 1 oder 2 Batterien betrieben werden (Preis: ohne Batterie)
incl. Secura-Schloß 52 mm zur diebstahlsicheren Anbringung an Gerüstrohren

Art.-Nr.	Abnahmemenge ab	Farbe	verp. à	Preis/Stück
3111	1	gelb	1	16,90

Ab 10 St. Preise auf Anfrage

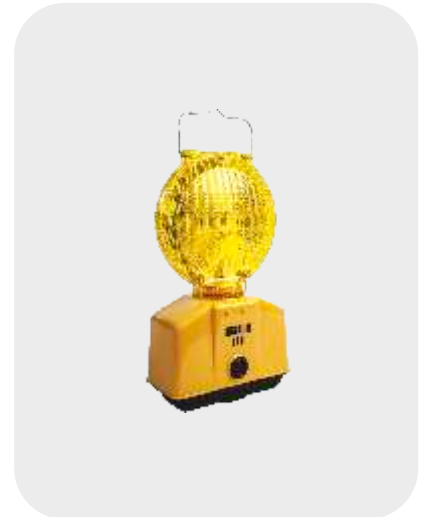

WARNLEUCHE-ZUBEHÖR

Secura-Schlüssel, Spezialschlüssel für Secura-Schloß

Art.-Nr.	Zubehör	verp. à	Preis/Stück
3122		1	2,79

6 V-STANDARD ZEITLAMPENBATTERIE (für Warnleuchten)

Art.-Nr.	Abnahmemenge ab	verp. à	Preis/Stück
3130	20	20	2,39

Ab 40 St. Preise auf Anfrage



FOLIENWARNBAND

Karton zu 500 m (extrem reißfest)

Art.-Nr.	Abnahmemenge ab	Länge/m	verp. à	Preis/Stück
3100	1	500	1	16,90

Ab 10 St. Preise auf Anfrage



TASCHE (Gerüst betreten verboten)

Art.-Nr.	Abnahmemenge ab	verp. à	Preis/Stück
3170	50	50	1,89

Ab 250 St. Preise auf Anfrage



PRÜFPROTOKOLL

Block à 25 Blatt inkl. 2 Durchschläge / Blatt in Umschlagkarton. Mittige Perforation

Art.-Nr.	Abnahmemenge ab	verp. à	Preis/Stück
3172	1	1	9,90

Ab 20 St. Preise auf Anfrage





HÖHENFREAK SCAFF-PRO PSAGA SET

Set bestehend aus: Höhenfreak HF 140 Auffanggurt, Höhenfreak Bandfalldämpfer BDF 140, Rückenösenverlängerung 60cm, Transportbeutel

Art.-Nr.	Größe	Ausführung	Abnahme	Preis/Stück
06210V	M/XL	Stahlkarabiner	1	251,00
06240V	M/XL	Alu-Karabiner	1	268,00



HÖHENFREAK Y-ERWEITERUNG FÜR BANDFALLDÄMPFER BFD 140

Die Y-Erweiterung von Höhenfreak ermöglicht es den einsträngigen BFD 140 in ein Y-Verbindungsmedium (edge) zu verwandeln. Sie wird einfach per Karabiner in den Sicherheitsring eingehakt und schon hat man zwei Stränge (twin). Ein komplett neuer Bandfalldämpfer ist damit nicht mehr nötig. Genauso lässt sich das Ganze natürlich auch zurück bauen.

Art.-Nr.	Ausführung	Abnahme	Preis/Stück
06215V	Stahlkarabiner	1	55,90
06220V	Alu-Karabiner	1	60,50



KASK SUPERPLASMA AQ EN 397

Art.-Nr.	Farbe	Abnahme	Preis/Stück
3355-1	Blau	1	58,00
3355-2	Rot	1	58,00
3355-3	Schwarz	1	58,00
3355-4	Weiß	1	58,00
3355-5	Orange	1	58,00
3355-6	Grün	1	58,00
3355-7	Gelb	1	58,00

PSA
PRÜFUNG
JEDERZEIT
MÖGLICH
BEI UNS!

RATSCHEN-ZURRGURT



Hergestellt in Deutschland

Zweiteilig mit Spitzhaken
Zurrgurt mit Ratsche zur Ladungssicherung 50-mm-Band mit Polyurethan-Beschichtung (PU)
Gesamtlänge: 8,0 m

Art.-Nr.	Ausführung	Bandbreite	Zugkraft i.d. Umreifung	Preis/Stück
3152	Standard 230 mm Druckratsche	50 mm	4000 daN	22,80
3153	Langhebel 300 mm Umkehrratsche	50 mm	5000 daN	27,50

Ab 10 St. Preise auf Anfrage



RATSCHEN-ZURRGURT



Hergestellt in Deutschland

einteilig
Zurrgurt mit Ratsche **zum bündeln (palettieren) von Stellrahmen**
2000 kp zulässige Zugkraft in der Umreifung; 3,5-mm-Band mit Polyurethan-Beschichtung (PU)

Art.-Nr.	Abnahmemenge ab	Länge/m	Bandbreite/mm	verp. à	Preis/Stück
3165	1	6	35	1	12,90

Ab 20 St. Preise auf Anfrage



RATSCHENZURRGURT STANDARD

Zweiteilig mit Spitzhaken. Zurrgurt mit Ratsche zur Ladungssicherung, Gesamtlänge 8 m

Art.-Nr.	Ausführung	Bandbreite	Zugkraft i.D. Umreifung	Preis/Stück
3155	Cargo Standardratsche	50 mm	4000 daN	11,80
3156	ErgoPLUS Langhebelzugratsche	50 mm	5000 daN	15,20



ARBEITSHANDSCHUHE

Art.-Nr.	Größe	Ausführung	Umkarton	verp. à	Preis/Paar
3070-L	L/9	Rottex	120	12	1,29
3070-XL	XL/10	Rottex	120	12	1,29
3072-L	L/9	Multitex	120	12	2,34
3072-XL	XL/10	Multitex	120	12	2,34

Ab 120 Paar Preise auf Anfrage

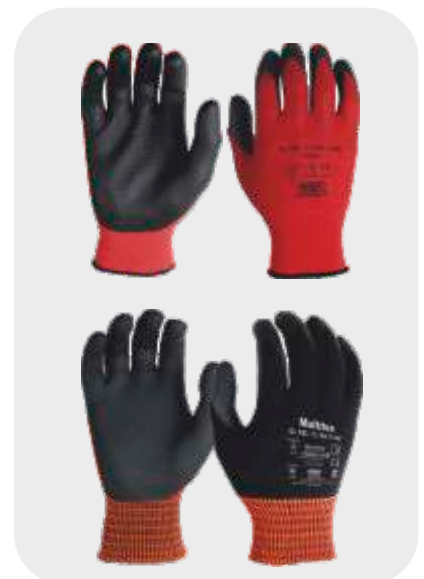

ARBEITSSCHUTZ UND -SICHERHEIT

Preise in ohne MwSt. • Angebote nur für Industrie, Handel, Handwerk u. Gewerbe



BAUROLLE

mit Kreuzbügel und drehbarem Lasthaken mit Hakensicherung

Art.-Nr.	Ø/Rolle in mm	Ausführung	für Seile bis Ø in mm	verp. à	Preis/Set
8201	190	Aluminium	28	1	62,00
8089	350	Aluminium	28	1	114,00

Ab 5 St. Preise auf Anfrage



FASERSEILE



Hergestellt in Deutschland

Faserseil nach DIN 83325 (ohne Karabinerhaken)
Die Ausführungen mit zwei Endschlaufen ermöglichen eine Verdopplung der Arbeits- bzw. Seillänge durch einfaches Verbinden zweier Seilenden. Eine übersichtliche Seillänge erspart zeitraubendes Entwirren am Arbeitsplatz.

- A:** geflochten mit **zwei Endschlaufe** (Kunstfaserseil)
- B:** geflochten mit **einer Endschlaufe** (Kunstfaserseil)

Art.-Nr.	Ausführung	Länge/m	Durchmesser	Farbe	Preis/Set
8094	A	40 m	20 m	blau	127,00
8095	B	40 m	20 m	blau	118,00

Ab 5 St. Preise auf Anfrage



FEUERWEHRKARABINERHAKEN

verzinkt

Art.-Nr.	Abmessung	Belastung	verp. à	Preis/Set
8501	6/60	120 kg	1	0,84
8502	8/80	230 kg	1	1,06
8503	10/100	350 kg	1	1,58
8504	11/120	450 kg	1	2,15
8505	12/140	510 kg	1	2,70
8506	13/160	600 kg	1	3,25

Ab 50 St. Preise auf Anfrage

LASTHEBEBAND

nach DIN 61360, mit verstärkten Schlaufen

Art.-Nr.	Länge/m	Breite/mm	Tragfähigkeit	verp. à	Preis/Paar
8051	5,0	60	2000 kg	1	29,90

In jeder gewünschten Länge/Tragfähigkeit lieferbar!

Ab 10 St. Preise auf Anfrage



GERÜSTSTRICKE

Anbindestricke aus Kunststoff: Durchmesser ca. 8 mm

Art.-Nr.	Länge	Material	Abnahmemenge ab	verp. à	Preis/Stück
8070	2,5 m	Kunststoff	10	10	0,92
8071	1,5 m	Kunststoff	10	10	0,79

Ab 1000 St. Preise auf Anfrage



RUNDSCHLINGE



Hergestellt in Deutschland

nach DIN 61360, mit TÜV + GS für einfachen und materialschonenden Kranbetrieb

Art.-Nr.	Tragfähigkeit/t	Umfang Länge	verp. à	Preis/Paar
8040	1	3	1	12,50

In jeder gewünschten Länge/Tragfähigkeit lieferbar!

Ab 20 St. Preise auf Anfrage





PS Cover Standard

PE-Plane aus beidseitig beschichtetem PE-Gewebe für den kurzzeitigen Einsatz

- Typ: HDPE-Gewebe, LDPE-Beschichtung
- Gewebegewicht: 90 g/m²
- Planengewicht: 95-105 g/m²
- Zugfestigkeit: 365 N/5 cm
- Reißfestigkeit: Kette 45 N ; Schuss 35 N
- Temperaturbeständigkeit: -40/+80 °C

Art.-Nr.	Länge/m	Breite/m	Farbe	verp. à	Preis/Stück
C-2246	4	6	weiß	1	20,88
C-2268	6	8	weiß	1	52,20
C-22810	8	10	weiß	1	69,60
C-22812	8	12	weiß	1	83,52



PS Cover Plus

PE-Plane aus beidseitig beschichtetem PE-Gewebe. Geeignet für professionelle Kurzzeitprojekte.

- Typ: HDPE-Gewebe, LDPE-Beschichtung
- Gewebegewicht: 140 g/m²
- Gewicht der Plane: ca. 160 g/m²
- Zugfestigkeit: 515 N/5 cm
- Reißfestigkeit: Kette 110 N ; Schuss 75 N
- Temperaturbeständigkeit: -40/+80 °C

Art.-Nr.	Länge/m	Breite/m	Farbe	verp. à	Preis/Stück
C-3346	4	6	weiß	1	32,40
C-3368	6	8	weiß	1	64,80
C-33810	8	10	weiß	1	108,00
C-33812	8	12	weiß	1	129,60
C-331012	10	12	weiß	1	162,00
C-331015	10	15	weiß	1	202,50

PS Cover Pro

Hochwertige PE-Plane aus beidseitig beschichtetem PE-Gewebe mit zusätzlichem UV-Schutz

- Typ: HDPE-Gewebe, LDPE-Beschichtung
- Gewebegewicht: 220 g/m²
- Planengewicht: 225-240 g/m²
- Zugfestigkeit: 950 N/5 cm
- Reißfestigkeit: 125 N
- UV-Beständigkeit: 300 Kly
- Temperaturbeständigkeit: -40/+80 °C



Art.-Nr.	Länge/m	Breite/m	Farbe	verp. à	Preis/Stück
C-4468	6	8	weiß	1	106,56
C-44810	8	10	weiß	1	177,60
C-441015	10	15	weiß	1	333,00
C-441520	15	20	weiß	1	666,00

PS Cover Premium

Hochbelastbare Polyester-PVC-Plane für den professionellen Einsatz

- Typ: PES-Gewebe, PVC-Beschichtung
- Gewebegewicht: 570 g/m²
- Gewicht der Plane: ca. 580 g/m²
- Zugfestigkeit: 1700 N/5 cm
- Reißfestigkeit: Kette 185 N ; Schuss 255 N
- UV-Beständigkeit: 500 Kly
- Temperaturbeständigkeit: -30/+70 °C



Art.-Nr.	Länge/m	Breite/m	Farbe	verp. à	Preis/Stück
C-5568B	6	8	blau	1	426,24
C-5568G	6	8	grün	1	426,24



PS Cover FR schwerentflammbar



- Typ: HDPE-Leno-Gewebe, LDPE-Beschichtung
- Gewebegewicht: 150 g/m²
- Planengewicht: ca. 155-165 g/m²
- Zugfestigkeit: Kette 345 N/5 cm / Schuss 367 N/5 cm
- Temperaturbeständigkeit: -40 / +80 °C
- Flammhemmend: Gemäß EN 13501-1 Klasse B
- UV-Beständigkeit: 100 Kly

Art.-Nr.	Länge/m	Breite/m	Farbe	verp. à	Preis/Stück
C-9200 FR	6	8	weiß	1	171,36

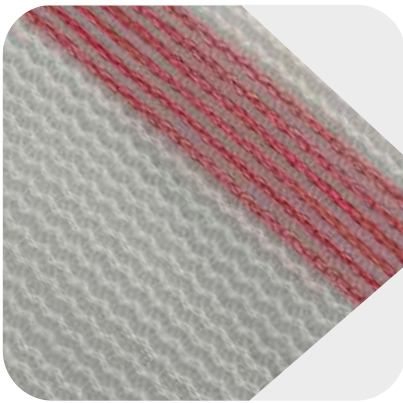

USTU 2 - Gerüstschutznetz FR schwerentflammbar



- Typ: PE-Monofilamentnetz
- Gewebe-Gewicht: 75 g/m²
- Zugfestigkeit: 245 N/5cm
- Reißfestigkeit: 50 N
- Flammhemmend: Gemäß EN 13501-1 Klasse B
- Temperaturbeständigkeit: -40/+80 C
- Windreduzierung: ca. 50 %
- Windkraftkoeffizient: Senkrecht Cfx 0,51 Parallel Cfy 0,17

Art.-Nr.	Länge/m	Breite/m	Farbe	verp. à	Preis/Stück
9970 FR	50	3,07	weiß	1	168,85

1. Allgemeines

- 1.1. Abweichungen von diesen Verkaufsbedingungen – insbesondere die Geltung von Bezugsvorschriften des Käufers – bedürfen unserer ausdrücklichen schriftlichen Anerkennung.
- 1.2. Unsere Angebote sind freibleibend. Bestellungen sind für uns nur verbindlich, soweit wir sie bestätigen oder ihnen durch Übersendung der Ware nachkommen, mündliche Nebenabreden nur, wenn wir sie schriftlich bestätigen.
- 1.3. Bei Verwendung der gelieferten Ware sind Schutzrechte Dritter zu beachten.

2. Lieferung

- 2.1. Solange der Käufer mit einer Verbindlichkeit im Rückstand ist, ruht unsere Lieferpflicht.
- 2.2. Bei schuldhafter Überschreitung einer vereinbarten Lieferfrist ist Lieferverzug erst nach Setzen einer angemessenen Nachfrist gegeben.

3. Berechnung und Versand

- 3.1. Die Preise verstehen sich ohne Mehrwertsteuer.
- 3.2. Bis zu einem Warenwert von x 750,- verstehen sich unsere Preise mangels anderweitiger Vereinbarung ohne frachtfreie Lieferung. Bei einem Warenwert über x 750,- liefern wir frei Deutscher Grenze. Einzelvertraglich können hiervon Abweichungen vereinbart werden.

4. Gefahrübergang und Entgegennahme

- 4.1. Die Gefahr geht spätestens mit der Absendung der Lieferung auf den Käufer über, und zwar auch dann, wenn Teillieferungen erfolgen oder frachtfrei geliefert wird.

Auf Wunsch des Käufers wird auf seine Kosten die Sendung durch uns gegen Diebstahl, Bruch-, Transport-, Feuer- und Wasserschäden versichert.

- 4.2. Verzögert sich der Versand aus Gründen die der Käufer zu vertreten hat, so geht die Gefahr vom Tage der Versandbereitschaft ab auf den Käufer über, jedoch sind wir verpflichtet, auf Wunsch und Kosten des Käufers die Versicherungen zu bewirken, die dieser verlangt.
- 4.3. Angelieferte Gegenstände sind, auch wenn sie unwesentliche Mängel aufweisen, vom Käufer unbeschadet der Rechte aus Abschnitt 7. entgegenzunehmen.

- 4.4. Teillieferungen sind zulässig.

5. Höhere Gewalt

Fälle höherer Gewalt – als solche gelten die Umstände und Vorkommnisse, die mit der Sorgfalt einer ordentlichen Betriebsführung nicht verhindert werden können – suspendieren die Vertragsverpflichtungen der Parteien für die Dauer der Störung und im Umfang ihrer Wirkung. Überschreiten sich daraus ergebende Verzögerungen den Zeitraum von sechs Wochen, so sind beide Vertragspartner berechtigt, hinsichtlich des betroffenen Leistungsumfanges vom Vertrag zurückzutreten. Sonstige Ansprüche bestehen nicht.

6. Zahlung

- 6.1. Unsere Rechnungen sind dreißig Tage nach Rechnungsdatum fällig. Bei Zahlung innerhalb von 10 Tagen nach Rechnungsstellung können 2% Skonto abgezogen werden, ansonsten sind die Rechnungen zahlbar rein netto Kasse.
- 6.2. Die Hereingabe von Wechseln bedarf unserer Zustimmung; deren Spesen und Kosten sowie die Gefahr für rechtzeitige Vorlegung und Protesterhebung gehen voll zu Lasten des Käufers.
- 6.3. Bei Überschreitung der Zahlungsfrist werden unter Vorbehalt der Geltendmachung eines weiteren Schadens Zinsen in Höhe der banküblichen Debetzinsen, mindestens 3% über dem jeweiligen Bundesbank-Diskontsatz, berechnet.
- 6.4. Bei Zahlungsverzug und begründeten Zweifeln an der Zahlungsfähigkeit oder Kreditwürdigkeit des Käufers sind wir – unbeschadet unserer sonstigen Rechte – befugt, Sicherheiten oder Vorauszahlungen für ausstehende Lieferungen zu verlangen und sämtliche Ansprüche aus der Geschäftsverbindung sofort fällig zu stellen.
- 6.5. Nur unbestrittene oder rechtskräftig festgestellte Forderungen berechtigen den Käufer zur Aufrechnung oder Zurückhaltung.

7. Gewährleistung

- 7.1. Alle Angaben über Eignung, Verarbeitung und Anwendung unserer Produkte, technische Beratung und sonstige Angaben erfolgen nach bestem Wissen, befreien den Käufer jedoch nicht von eigenen Prüfungen und Versuchen.
- 7.2. Der Käufer hat die gelieferte Ware – soweit zumutbar auch durch eine Probeverarbeitung – bei Eingang auf Mängel bezüglich Beschaffenheit und Einsatzzweck hin unverzüglich zu untersuchen, anderenfalls gilt die Ware als genehmigt.

- 7.3. Beanstandungen werden nur berücksichtigt, wenn sie innerhalb von acht Tagen nach Erhalt der Ware – bei verborgenen Mängeln nach ihrer Entdeckung, spätestens jedoch sechs Monate nach Erhalt der Ware – schriftlich unter Beifügung von Belegen erhoben werden.

- 7.4. Unsere Gewährleistungsverpflichtung beschränkt sich nach unserer Wahl auf Ersatzlieferung, Wandlung, Minderung oder Nachbesserung. Beanstandete Ware darf nur mit unserem ausdrücklichen Einverständnis zurückerstattet werden.

- 7.5. Für wesentliche Fremderzeugnisse beschränkt sich unsere Haftung auf die Abtretung der Haftungsansprüche, die uns gegen den Lieferer des Fremderzeugnisses zustehen.

- 7.6. Es wird keine Gewähr übernommen für Schäden, die aus nachfolgenden Gründen entstanden sind:

Ungeeignete und unsachgemäße Verwendung, fehlerhafte Montage bzw. Inbetriebnahme durch den Käufer oder Dritte, natürliche Abnutzung, fehlerhafte oder nachlässige Behandlung, sonstige ungeeignete oder schädliche Einflüsse, soweit sie nicht auf unser Verschulden zurückzuführen sind.

- 7.7. Weitere Ansprüche des Käufers und Dritten, insbesondere ein Anspruch auf Ersatz von Schäden, die nicht am Liefergegenstand entstanden sind, sind, soweit gesetzlich zulässig, ausgeschlossen.

8. Schadensersatz

Soweit gesetzlich zulässig, ist unsere Verpflichtung zur Leistung von Schadensersatz, gleich aus welchem Rechtsgrund, begrenzt auf den Rechnungswert unserer an dem schadensstiftenden Ereignis unmittelbar beteiligten Warenmengen. Dies gilt nicht, soweit wir nach zwingenden gesetzlichen Vorschriften wegen Vorsatzes oder grober Fahrlässigkeit unbeschränkt haften.

9. Eigentumsvorbehalt

- 9.1. Bis zur vollständigen Bezahlung unserer Forderungen aus der Geschäftsverbindung mit dem Käufer bleiben die verkauften Waren unser Eigentum. Der Käufer ist befugt, über die gekaufte Ware im ordentlichen Geschäftsgang zu verfügen.

- 9.2. Der Eigentumsvorbehalt erstreckt sich auch auf die durch Verarbeitung, Vermischung oder Verbindung unserer Ware entstehenden Erzeugnisse zu deren vollem Wert, wobei wir als Hersteller gelten. Bleibt bei der Verarbeitung, Vermischung oder Verbindung mit Waren Dritter deren Eigentumsrecht bestehen, so erwerben wir Miteigentum im Verhältnis der Rechnungswerte dieser verarbeiteten Waren.

- 9.3. Die aus dem Weiterverkauf entstandenen Forderungen gegen Dritte tritt der Käufer schon jetzt insgesamt bzw. in Höhe unseres etwaigen Miteigentumsanteils (vgl. Ziff. 9.2.) zur Sicherung an uns ab. Er ist ermächtigt, diese bis zum Widerruf oder zur Einstellung seiner Zahlungen an uns für unsere Rechnung einzuziehen. Zur Abtretung dieser Forderungen ist der Käufer auch nicht zum Zwecke der Forderungseinziehung im Wege des Factoring befugt, es sei denn, es wird gleichzeitig die Verpflichtung des Faktors begründet, die Gegenleistung in Höhe unseres Forderungsanteils solange unmittelbar an uns zu bewirken, als noch Forderungen unsererseits gegen den Käufer bestehen.

- 9.4. Zugriffe auf die uns gehörenden Waren und Forderungen sind uns vom Käufer unverzüglich mit eingeschriebenem Brief mitzuteilen.

- 9.5. Die Ausübung des Eigentumsvorbehalts bedeutet nicht den Rücktritt vom Vertrag.

- 9.6. Die Waren und die an ihre Stelle tretenden Forderungen dürfen vor vollständiger Bezahlung unserer Forderungen weder an Dritte verpfändet noch zur Sicherheit übereignet oder abgetreten werden.

- 9.7. Übersteigt der Wert der Sicherheiten unsere Forderungen um mehr als 20%, so werden wir auf Verlangen des Käufers insoweit Sicherheiten nach unserer Wahl freigeben.

10. Anwendbares Recht

Auf alle Rechtsbeziehungen zu uns findet ausschließlich das Recht der Bundesrepublik Deutschland Anwendung. Dies gilt auch für unsere Zulieferer. Internationales Kaufrecht findet keine Anwendung.

11. Erfüllungsort und Gerichtsstand

Erfüllungsort für die Lieferung ist der jeweilige Abgangsort der Ware, für die Zahlung 74653 Künzelsau.

Gerichtsstand ist 74653 Künzelsau.

12. Wirksamkeit bei Teilnichtigkeit

Falls einzelne Bestimmungen der Allgemeinen Auftragsbedingungen unwirksam sein oder werden sollten, wird die Wirksamkeit der übrigen Bestimmungen dadurch nicht berührt. Die unwirksame Bestimmung ist durch eine gültige zu ersetzen, die dem angestrebten Ziel möglichst nahe kommt.

PHILIPPS + STURM
GERÜSTBAUBEDARF

Nur für Industrie, Handel, Handwerk und Gewerbe